

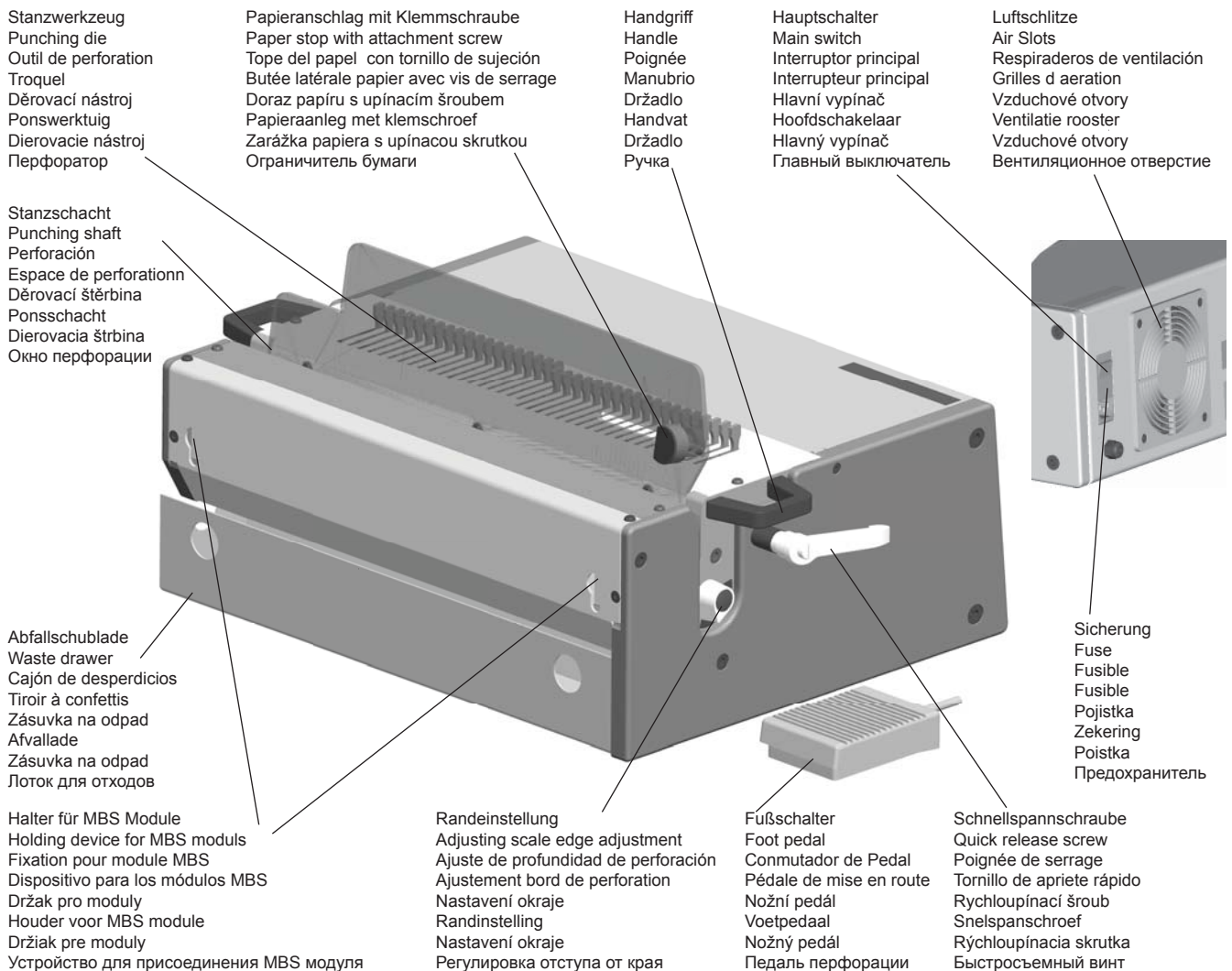



# RENZ





# DTP 340 M

D	Elektrische Stanz- und Perforiermaschine
E	Electrical desktop punching machine
ESP	Máquina perforadora eléctrica
F	Perforeuse électrique
CZ	Elektrický děrovací stroj
NL	Elektrische Ponsmachine
SK	Elektrický dierovací stroj
RUS	Перфоратор

**Danke, dass Sie sich für ein RENZ-Produkt entschieden haben.**  
**Thank you for purchasing a RENZ product.**  
**Gracias por haber escogido un producto RENZ.**  
**Merci d'avoir choisi un produit RENZ.**  
**Děkujeme, že jste se rozhodli pro výrobek RENZ.**  
**Dank u wel , dat u hebt gekozen voor een RENZ product.**  
**Ďakujeme, že ste sa rozhodli pre výrobok spoločnosti RENZ.**  
**Спасибо, что выбрали этот продукт RENZ.**



D	<p><b>Einsatzgebiet:</b>                  Papier stanzen:                  Je nach Werkzeug 22-32 Seiten                  70-80 g/m<sup>2</sup>.                  Karton stanzen: max. 1,5 mm.                  Kunststoff-Folien stanzen                  max. 2 Seiten à 0,3 mm.                  Keine anderen Materialien                  oder Metalle stanzen!</p>	<p><b>Vorsicht!</b>                  Bei starkem Temperaturwechsel                  erst nach 2h einschalten.                  Wenn das Gerät aus einem                  kalten Raum kommt kann sich                  Kondenswasser gebildet haben.</p>  <p>Luftschlitze immer freihalten!                  Abgedeckte Luftschlitze führen                  zu Wärmestau und beschädigen                  das Gerät.</p>	<p>Empfindliche Möbeloberflächen                  schützen.                  Das Gerät steht auf                  weichen Kunststofffüßen.                  Manche Oberflächen können                  sich auf Dauer verfärben!</p>	<p><b>Vor dem ersten Einsatz:</b>                  Einige Probestanzungen                  durchführen.                  Damit wird der Rostschutz                  von den Stanzstempeln entfernt.                  So oft wiederholen, bis                  Stanzlöcher ohne Flecken sind.</p>
E	<p><b>Field of application:</b>                  Punching of paper:                  Thick book blocks must be                  split into layers.                  22-32 pages 70/80 g/m<sup>2</sup>.                  Punching of card stock:                  max thickness: 1,5 mm.                  Punching of plastic foil max.                  2 pages for 0,3 mm thickness.                  Do not punch any other                  material or metal!</p>	<p><b>Caution!</b>                  In case of major change                  of temperature. Wait 2 h before                  turning the machine on. If the                  machine has been in a cold room                  condensation may be possible.</p>  <p>Keep air slots free!                  Covered air slots lead to                  heat accumulation and                  damage the machine.</p>	<p>Protect sensitive furniture surface.                  The machine stands on plastic feet.                  Some surface may become                  discoloured after time.</p>	<p><b>Before first use:</b>                  Punch scrap paper to clean                  the rust preventative                  from the punch dies.</p>
ESP	<p><b>Áreas de utilización:</b>                  Perforado de papel:                  Dependiendo del tipo de troquel,                  22-32 páginas de 70/80 g/m<sup>2</sup>.                  Perforado de cartón:                  máx. 1,5 mm.                  Perforado de hojas de plástico:                  máx. 2 hojas de 0,3 mm.                  No perforo ningún otro                  material o metal!</p>	<p><b>¡Precaución!</b>                  En caso de producirse un cambio                  brusco de temperatura apague                  la máquina y déjela reposar                  durante 2 horas. Si la máquina                  ha estado ubicada en una                  habitación fría puede tener                  agua en su interior producto                  de la condensación.</p>  <p>Mantener despejados los                  respiraderos de ventilación!                  Si se cubren, la maquina se                  puede dañar.</p>	<p>Proteger las superficies delicadas.                  Algunas superficies pueden perder                  color con el tiempo.</p>	<p><b>Antes del primer uso:</b>                  Hacer algunas perforaciones                  para limpiar los punzones                  del troquel de los restos                  de aceite que tiene la máquina.                  Repetir la operación hasta que                  los punzones queden limpios.</p>
F	<p><b>Domaine d'utilisation:</b>                  Perforation du papier :                  En fonction des outils                  22-32 feuilles 70 à 80 g/m<sup>2</sup>.                  Perforation du carton :                  épaisseur 1,5 mm maxi.                  Perforation de feuilles de plastique                  2 feuilles de 0,3 mm.                  Ne perforer aucune autre                  matière ou métal!</p>	<p><b>Attention!</b>                  Lors d'un grand changement                  de température ne faire                  fonctionner la machine que                  2 heures apres avoir laissé                  reposer. Si la machine était                  dans une pièce froide, de la                  condensation peut se former.</p>  <p>Laisser les grilles d'aération libre.                  Des grilles d'aération obstruées                  entraînent une surchauffe de                  l'appareil.</p>	<p>Protéger les supports de meuble                  fragiles. L'appareil se trouve sur                  es pieds en matière synthétique.                  Certains supports peuvent se                  décolorer avec le temps.</p>	<p><b>Avant la première utilisation:</b>                  Effectuer des essais de                  perforation afin d'éliminer                  la couche de protection des                  poinçons. Ainsi, la protection                  anti-rouille du poinçon sera                  enlevée. Recommencer                  jusqu'à ce que le poinçon                  ne comporte plus de taches.</p>

<p><b>CZ</b></p>	<p><b>Použití:</b>                  Děrování papíru:                  Podle nástroje děrovat 22-32 listů                  70g - 80g/m<sup>2</sup>                  Děrování kartonu: max. 1,5 mm.                  Děrování fólii: 2 listů á 0,3 mm.                  Neděrujte žádné jiné materiály                  nebo kovy!</p>	<p><b>Pozor!</b>                  V případě velkých změn teplot                  zapnout teprve po 2 hodinách.                  Pokud bylo zařízení předtím                  ve studené místnosti, mohla se                  vytvářet sražená voda.</p>  <p>Vzduchové otvory musí být vždy                  volné! Zakryté vzduchové otvory                  vedou k hromadění tepla a                  poškození zařízení.</p>	<p>Doporučená ochrana                  nábytkových ploch.                  Přístroj stojí na měkkých                  plastových nohách, mnohé plochy                  mohou být po čase zbarveny.</p>	<p><b>Před prvním použitím:</b>                  Provedte zkušební děrování.                  Tímto se odstraní ochrana proti                  korozi na vysekávacích nožích.                  Opakujte tolikrát, dokud nebudou                  vysekané otvory bez zašpinění.</p>
<p><b>NL</b></p>	<p><b>Gebruik:</b>                  Papier ponsen:                  Afhankelijk van het werktuig                  22-32 bladen 70-80 g/m<sup>2</sup>.                  Karton ponsen :Max. 1,5 mm.                  Kunststof folie ponsen:                  Max. 2 bladen á 0,3 mm.                  Geen andere materialen                  of metalen ponsen!</p>	<p><b>Pas Op!</b>                  Bij sterke temperatuur wisselingen                  eerst na 2uur weer inschakelen.                  Als de machine uit een koude                  ruimte komt kan er zich                  condensvocht vormen.</p>  <p>Ventilatie rooster altijd vrij houden!                  Een afgedekt ventilatie rooster                  kan tot een warmte ophoping                  voeren en de machine                  beschadigen.</p>	<p>Gevoelige meubeloppervlakken                  beschermen.                  Het apparaat staat op zachte                  kunststofvoeten.                  Enkele oppervlakken kunnen                  op lange termijn verkleuren.</p>	<p><b>Voor het eerste gebruik:</b>                  Enkele proefponsingen maken.                  Hiermee wordt                  de roestbescherming van                  de ponsmessen verwijderd.                  Herhalen tot dat de ponsgaten                  vlekvrij zijn.</p>
<p><b>SK</b></p>	<p><b>Použitie:</b>                  Dierovanie papiera:                  Podľa nástroje dierovať 22-32 listov                  70g - 80 g/m<sup>2</sup>.                  Dierovanie kartónu: max. 1,5 mm.                  Dierovanie fólie: 2 listov á 0,3 mm.                  Nedierujte žiadne iné                  materiály alebo kovy!</p>	<p><b>Pozor!</b>                  V prípade veľkých zmien teplot                  zapnúť až po 2 hodinách.                  Ak bolo zariadenie predtým                  v studenej miestnosti, mohla sa                  vytvárať zražená voda.</p>  <p>Vzduchové otvory musia byť                  vždy voľné! Zakryté vzduchové                  otvory vedú k hromadeniu tepla                  a poškodenia zariadenia.</p>	<p>Odporúčaná ochrana                  nábytkových plôch.                  Prístroj stojí na mäkkých                  plastových nohách, mnohé plochy                  môžu byť po čase sfarbené.</p>	<p><b>Pred prvým použitím:</b>                  Provedte skúšobné dierovanie.                  Týmto sa odstráni ochrana proti                  korózii na výsekových nožoch.                  Opakujte toľkokrát, až budú                  vysekané otvory bez zašpinenia.</p>
<p><b>RUS</b></p>	<p><b>Перфорация:</b>                  Перфорация бумаги:                  В зависимости от прибора                  22-32 листов (70 - 80 гр/м<sup>2</sup>)                  за один раз.                  Картонные (макс. толщ. 1,5 мм)                  и пластиковые                  (макс. толщ. 0,3 мм) обложки                  для переплета пробивать                  по одной.                  Не пытайтесь                  отперфорировать металл!</p>	<p><b>Внимание!</b>                  В случае значительного                  изменения температуры,                  включайте аппарат только                  через 2 часа. Если машина                  была на холоде, то внутри                  аппарата может образоваться                  конденсат.</p>  <p>Доступ к вентиляционному                  отверстию не должен быть                  ограничен, в противном случае                  это может привести к перегреву                  двигателя и поломке аппарата.</p>	<p>Защитите от стирания                  поверхность мебели.                  Машина стоит на                  пластмассовых ножках.                  Поверхность мебели может                  приобрести потертости через                  некоторое время.</p>	<p><b>Перед первым                  использованием:</b>                  Чтобы защитить аппарат                  от ржавчины, некоторые его                  детали смазаны машинным                  маслом.                  Перфорируйте черновики                  до тех пор, пока следы от                  масла перестанут оставаться.                  Только после этого                  приступайте к перфорации                  документов.</p>

## 1

**INBETRIEBNAHME • INITIAL OPERATION • PUESTA EN SERVICIO • MISE EN SERVICE •  
 UVEDENÍ DO PROVOZU • IN GEBRUIKNAME • UVEDENIE DO PREVÁDZKY • ВВОД В ЭКСПЛУАТАЦИЮ**

<b>D</b>	<p>Maschine kann sitzend oder stehend bedient werden.          Zum Aufstellen einen stabilen Standort wählen.          Das Gerät beidseitig am Maschinenboden fassen und nach oben dem Karton entnehmen.</p> <p><b>Achtung!</b>          Die Maschine darf grundsätzlich nicht an den Griffen des Werkzeugs angehoben oder getragen werden!</p>	<p>Stecker der Gerätezuleitung in den Anschluss an der Rückseite der Maschine einstecken; anschließend netzseitig einstecken (230 V).          Hauptschalter an der hinteren Seite des Geräts einschalten; Kühlventilator läuft.          Durch Drücken des Fußschalters wird der Stanzvorgang ausgelöst.</p>	<p><b>Merke:</b>          Motor läuft nur bei eingebautem Stanzwerkzeug.          Ein Sicherheits - Endschalter verhindert bei ausgebautem Werkzeug ein Anlaufen des Motors.</p>
<b>E</b>	<p>The machine can be operated from a sitting or standing position.          Choose a solid position for the installation.          Lift the machine by the sides to remove from the box.</p> <p><b>Attention!</b>          You should never lift or carry the machine with the tool handles!</p>	<p>Insert the power cord into the socket on the back side of the machine.          Plug the main power cord into the power outlet (230 V).          Turn on the main switch at the back side of the machine. The fan will start running.          By pressing down on the foot pedal, the punch will complete one cycle.</p>	<p><b>Note:</b>          When the die is removed a limit switch in the machine prevents the starting of the motor.</p>
<b>ESP</b>	<p>La máquina puede manejarse sentado o de pie. Escoja un emplazamiento sólido para su instalación.          Agarrar la máquina por ambos lados y tirar hacia arriba para sacarla del cartón.</p> <p><b>¡Atención!</b>          La máquina no puede ser levantada o transportada por las asas del troquel de perforación!</p>	<p>Insere el cable de alimentación a la toma de corriente en la parte trasera de la máquina.          Enchufe el cable de alimentación a la corriente (230 V).          Encienda el interruptor principal en la parte trasera de la máquina y un comenzará a funcionar un ventilador.          Al accionar el pedal, la máquina completa un ciclo de perforación.</p>	<p><b>Nota:</b>          El motor no arranca hasta que el troquel esté montado en la máquina. Un interruptor de seguridad instalado en la máquina impide el funcionamiento del motor si el troquel está desmontado.</p>
<b>F</b>	<p>La machine peut être utilisées à plat ou à la verticale. Pour la placer debout, choisir un emplacement stable.          Prendre l'appareil par la base de la machine et le sortir du carton depuis le haut.</p> <p><b>Attention!</b>          Ne pas porter ou soulever la machine par les poignées de l'outil!</p>	<p>Insérez le cordon d'alimentation dans la prise à l'arrière de la machine, puis introduire la fiche dans la prise (230 V).          Basculez l'interrupteur principal à l'arrière de l'appareil en position sous tension ; le ventilateur de refroidissement tourne.          La perforation est déclenchée en appuyant sur la pédale.</p>	<p><b>Nota :</b>          Un interrupteur de fin de course incorporé dans la machine empêche le démarrage du moteur tant que cet outil est démonté.</p>
<b>CZ</b>	<p>Stroj se může obsluhovat vsedě nebo vestoje.          Pro instalaci zvolit stabilní stanoviště.          Stroj uchopit na obou stranách spodní části a vyndat z krabice.</p> <p><b>Pozor!</b>          Stroj zásadně nesmí být zvedán nebo nošen za držadla nástroje!</p>	<p>Zapojte napájecí kabel do zásuvky na zadní straně přístroje. Dále připojit zástrčku přívodu do zásuvky (230V). Zapnout hlavní vypínač na vnitřní straně zařízení; běží chladicí ventilátor.          Stisknutím nožního spínače se spustí postup děrování.</p>	<p><b>Upozornění:</b>          Motor běží pouze se zabudovaným děrovacím nástrojem.          Bezpečnostní koncový vypínač na stroji zabráňuje při vymontovaném nástroji rozběh motoru.</p>
<b>NL</b>	<p>De machine kan zittend of staand bedient worden. Een stabiele werkplaats uitzoeken om de machine op te plaatsen.          De machine stevig met twee handen aan de bodem vastpakken en uit de doos tillen.</p> <p><b>Let op!</b>          De machine mag nooit worden opgeheven door de handgrepen of versleten gereedschap!</p>	<p>Steek de stekker van het apparaat aan op de connector aan de achterkant van de machine insteken en aansluitend de stekker in de wand kontaktdoos (230 v) steken. Hoofdschakelaar aan de achterzijde inschakelen.          De Koelventilator loopt.          Door op het voetpedaal te trappen word de ponsbeweging geactiveerd.</p>	<p><b>Opmerking:</b>          De Motor gaat alleen lopen als er een werktuig is ingebouwt.          Een veiligheidsschakelaar - eindschakelaar voorkomt dat de motor gaat lopen, zonder dat er een werktuig geïnstalleerd.</p>
<b>SK</b>	<p>Stroj sa môže obsluhovať sede alebo v stojí.          Pre inštaláciu zvolit' stabilné stanovište.          Stroj uchopiť na oboch stranách spodnej časti a vybrať z krabice.</p> <p><b>Pozor!</b>          Stroj zásadne nesmie byť zdvíhaná alebo nosený za držadlá nástroje!</p>	<p>Zapojte napájací kábel do zásuvky na zadnej strane prístroja.          Ďalej pripojiť zástrčku prívodu do zásuvky (230V).          Zapnúť hlavný vypínač na vnútornej strane zariadenia; beží chladiaci ventilátor.          Stlačením nožného spínača sa spustí postup dierovania.</p>	<p><b>Upozornenie:</b>          Motor beží len so zabudovaným dierovacím nástrojom.          Bezpečnostný koncový vypínač nástroja zabráňuje pri vymontovaní nástroja rozběh motoru.</p>
<b>RUS</b>	<p>С аппаратом можно работать в положении сидя или стоя.          Выберите твердую поверхность для установки аппарата.          Возьмите аппарат по сторонам, чтобы извлечь его из коробки.</p> <p><b>Внимание!</b>          Не поднимайте и не перемещайте перфоратор за ручки тула.</p>	<p>Вставьте шнур питания в разъем на задней панели.          Подключите основной кабель питания в розетку (220 В).          Включите главный выключатель на задней стороне аппарата, вентилятор начнет работать.          Нажмите на педаль, начнет работать перфоратор.</p>	<p><b>Примечание:</b>          Двигатель работает только со встроенной удар инструмента.          Аварийный выключатель ограничивает предотвращает станка при снятии пуска двигателя.</p>

## 2

**FORMATEINSTELLUNG • ADJUSTING THE PAPER SIZE • AJUSTE DEL FORMATO • RÉGLAGE DU FORMAT • NASTAVENÍ FORMÁTU • FORMAATINSTELLINGEN • NASTAVENIE FORMÁTU • РЕГУЛИРОВКА ФОРМАТОВ • • • EINSTELLUNG DES RANDABSTANDS • ADJUST EDGE DISTANCE TO SELECTED DIAMETER • AJUSTE DE LA DISTANCIA AL MARGEN • RÉGLAGE DE LA MARGE • NASTAVENÍ VZDÁLENOSTI OD OKRAJE • IN STELLEN VAN DE RANDMARGE • NASTAVENIE VZDIALENOSTI OD OKRAJA • УСТАНОВКА ОТСТУПА ОТ КРАЯ**

D	<p><b>Formateinstellung:</b> Bei Formaten größer als DIN A 4 durch Niederdrücken der Druckstücke entsprechend mehr Stanzstempel einschalten und mit Papieranschlag vermitteln.</p>	<p><b>Einstellung des Randabstands:</b> Mit seitlich rechts angebrachtem Drehkopf den Randabstand der Perforation auf den jeweiligen Binderückendurchmesser einstellen. Die entsprechenden Einstellwerte sind über dem Drehknopf angebracht.</p>
E	<p>For sizes larger than A4 size, push down more pins to engage and adjust the paper guide accordingly.</p>	<p>Turn the adjusting knob at the right side of the machine to the selected diameter. The index is located above the knob.</p>
ESP	<p><b>Ajuste de formato:</b> Para formatos mayores que DIN A 4, active más punzones - empujándolos hacia abajo - y ajuste el tope del papel según corresponda.</p>	<p><b>Ajuste del margen:</b> Ajuste la distancia al margen de la perforación con la ayuda del botón giratorio que se encuentra en el lateral derecho de la máquina. El índice con los valores de ajuste se muestra encima del botón.</p>
F	<p>Pour les formats supérieurs au format A4 augmenter le nombre de perforation en appuyant à fond sur les curseurs débrayables et les régler à l'aide de la butée de papier.</p>	<p>A l'aide de la molette à droite située sur le côté droit de l'appareil, régler la marge de perforation en fonction du diamètre du dos de la reliure voulu. Les valeurs de réglage voulues sont appliquées à l'aide de la molette.</p>
CZ	<p><b>Nastavení formátu:</b> U formátů větších než DIN A4 stlačením razníku dolů zapnout více děrovačů a přizpůsobit zarážku papíru.</p>	<p><b>Nastavení vzdálenosti od okraje:</b> Otočným knoflíkem na pravé straně nastavit okraj děrování na příslušný průměr vázaného hřbetu. Příslušné hodnoty nastavení jsou nad otočným knoflíkem.</p>
NL	<p><b>Formaat instellingen :</b> Bij Formaten, groter als A4, meer stempels inschakelen en positioneren met de papier aanleg.</p>	<p><b>Instellen van de randpansmarge:</b> Met de, aan de rechterkant bevestigde draaiknop de randmarge van de ponsing op de gewenste binddikte instellen. De waardes zijn bij de draaiknop aangegeven.</p>
SK	<p><b>Nastavenie formátu:</b> U formátov väčších ako DIN A4 stlačením razníka dole zapnúť viac dierovačov a prispôbiť zarážku papiera.</p>	<p><b>Nastavenie vzdialenosti od okraja:</b> Otočným gombíkom na pravej strane nastaviť okraj dierovanie na príslušný priemer viazaného chrbta. Príslušné hodnoty nastavenia sú nad otočným gombíkom.</p>
RUS	<p>Для перфорации размера большего чем А4, задействуйте большее количество перфорирующих ножей.</p>	<p>Установите ручку регулировки глубины перфорации, которая находится с правой.</p>

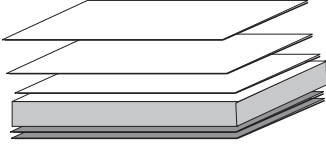
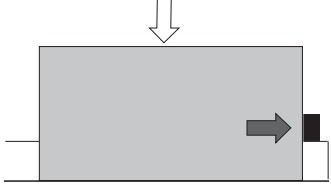
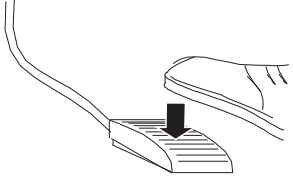
			
D	<p>Je nach Werkzeug 22 bis max.32 Seiten 80 g/m<sup>2</sup>, dicke Buchblocks in Lagen stanzen. Empfohlene Stanzstärke 15 - 20 Blatt. Plastik und dickere Deckblätter <u>nur einzeln stanzen.</u></p>	<p>Papierlage in Stanzschacht einführen und am Anschlag anstellen. Papier muß plan stehen, evtl. noch einmal ausrichten.</p>	<p>Durch Drücken des Fußschalters wird der Stanzvorgang ausgelöst.</p>
E	<p>Thick book blocks must be split into layers. 22-32 pages Recommend punching 15-20 pages 80g/m<sup>2</sup>. Punch plastics and thicker covers individually.</p>	<p>Insert paper into punching slot, slide the paper against the paper guide. Paper must stand evenly, if not align it again.</p>	<p>Press foot pedal. Motor starts and punches the pages.</p>
ESP	<p>Dependiendo del tipo de troquel, se pueden perforar entre 22 y 32 hojas de papel de 80 g/m<sup>2</sup> como máximo en cada proceso de perforación. Se recomienda perforar entre 15 y 20 hojas cada vez para obtener un resultado óptimo. Perfore las tapas gruesas y de plástico por separado.</p>	<p>Introduzca el bloque de papel en el canal de perforación y llévelo hasta el tope de la máquina. El papel debe estar plano y alineado.</p>	<p>Accione el pedal. El motor comenzará a funcionar y activará el proceso de perforación.</p>
F	<p>En fonction des outils : perforer des épaisseurs de 22 à maxi 32 feuilles 80gr. Recommandation perforer 15 à 20 feuilles. Les couvertures plastiques sont à perforer à l'unité.</p>	<p>Introduire l'épaisseur de papier dans l'espace de perforation et régler la butée. Le papier doit être à plat. Régler à nouveau si nécessaire.</p>	<p>Appuyez sur l'interrupteur à pédale pour déclencher un cycle de perforation.</p>
CZ	<p>Podle nástroje děrovat 22 až max. 32 stran 80 g/m<sup>2</sup> silného bloku knihy ve vrstvách. Doporučená tloušťka děrování 15 – 20 listů. Listy z umělé hmoty a silné titulní listy děrovat samostatně.</p>	<p>Vrstvu papíru vložit do děrovacího otvoru a nastavit zarážku. Papír musí stát rovně, případně ještě jednou urovnat.</p>	<p>Stisknutím pedálu se spustí děrovací cyklus.</p>
NL	<p>Afhankelijk van het werktuig 22 tot max 32 vel 80 g/m<sup>2</sup>. Dikke bloks in gedeeltes Ponsen. Aanbevolen hoeveelheid: 15 -20 vellen. Plastic en dikkere kaften per stuk ponsen.</p>	<p>Papier invoeren in ponsschacht, schuif papier tegen papieraanleg. Papier dient vlak te liggen, eventueel herpositioneren.</p>	<p>Als u op de voetschakelaar van het ponsen proces wordt geactiveerd.</p>
SK	<p>Podľa nástroje dierovať 22 až max. 32 strán 80 g/m<sup>2</sup> silného bloku knihy vo vrstvách. Odporúčaná hrúbka dierovania 15 - 20 listov. Listy z umelej hmoty a silné titulnej listy dierovať samostatne.</p>	<p>Vrstvu papiera vložiť do dierovacieho otvoru a nastaviť zarážku. Papier musí stáť rovno, případne ešte raz urovnať.</p>	<p>Stlačením pedálu sa spustí dierovacie cyklus.</p>
RUS	<p>В зависимости от прибора максимальное число перфорируемых за один раз листов 22 - 32 (80 г/м<sup>2</sup>). Рекомендуемое количество перфорируемым за раз листов 15-20. Картонные и пластиковые обложки перфорируйте по одной.</p>	<p>Опустите документ в отверстие для перфорации и выровняйте его относительно ограничителя бумаги по правому краю.</p>	<p>Нажмите на педаль перфорации.</p>

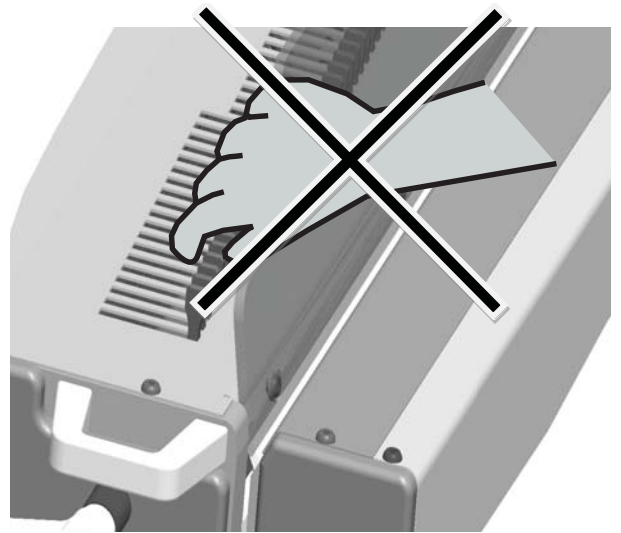
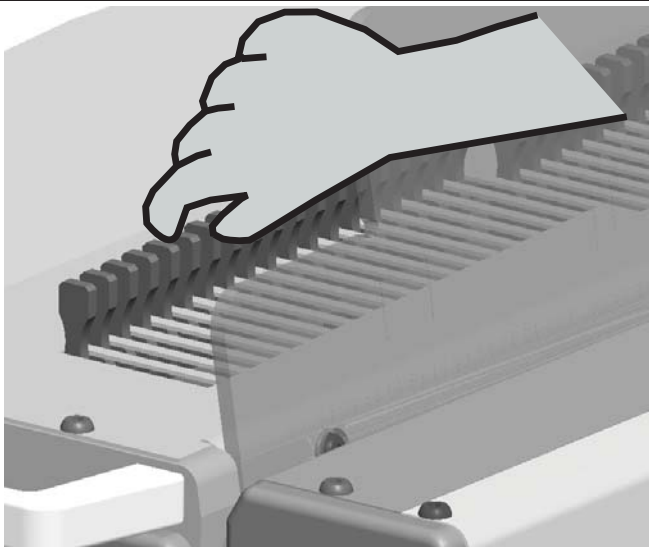

D	Druckstücke nur in Endlage ziehen (drücken)!	<b>Achtung!</b> Während des Stanzvorgangs Druckstücke nicht ziehen (drücken)!!
E	Lift pin to stop punching when pins are stationary.	<b>Attention!</b> Do Not touch pins during punching process!
ESP	Levantat los punzónes sólo en las tracciones de la posición final.	<b>¡Atención!</b> Durante el proceso de perforación, no levantar las palancas de punzon.
F	Poussez les leviers des poinçons contre la butée.	<b>Attention!</b> Pendant le process de poinçonnage, il ne faut pas pousser les leviers des poinçons.
CZ	Aretační západky vytahovat (zatlačovat) jen v koncové pozici!	<b>POZOR!</b> Během děrování aretační západky nevytahovat (nezatlačovat)!!
NL	Drukstift mag alleen in de Achterste Positie uitgetrokken of ingedrukt worden.	<b>Pas Op!</b> Tijdens de Pons beweging, mogen de Drukstiften niet uitgetrokken of ingedrukt worden.
SK	Aretačné západky vyťahovať (zatlačovať) len v koncovej pozícii!	<b>POZOR!</b> Počas dierovanie aretačné západky nevyťahovať (nezatlačovať)!!
RUS	Пальцы фиксации ножей только в конечном положении поднимать / опускать!	<b>Внимание!</b> Во время перфорации пальцы фиксации ножей не поднимать / опускать!!



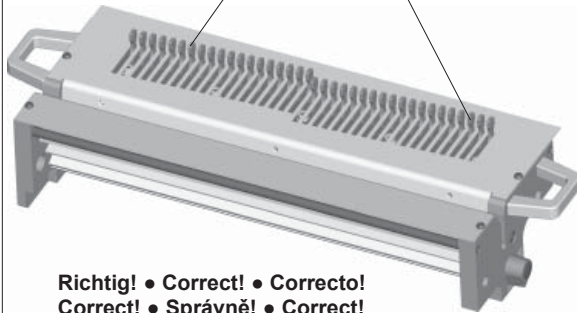

Hintere Endlage der Druckstücke • Rear position pressure pins • Fin de carrera trasero de las piezas de presión • Position extreme des éléments de pression • Zadní konečná poloha přitlačných prvků • Eindpositie van de drukstukken • Zadné konečná poloha přitlačných prvkov • Правильная позиция перфорационных ножей.

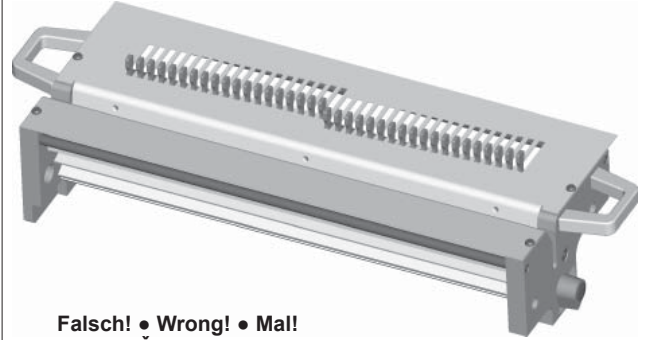

**Richtig! • Correct! • Correcto!  
Correct! • Správne! • Correct!  
Správne • Правильно!**



**Falsch! • Wrong! • Mal!  
Faux! • Špatně! • Fout!  
Zle! • Неправильно!**

<p><b>D</b></p>	<p><b>Achtung!</b> Stanzvorgang muß beendet sein. Hauptschalter aus.</p>  <p><b>Maschine vom Stromnetz trennen.</b></p> <p>Auf jeder Seite der Maschine links und rechts befindet sich je 1 Schnellspannschraube. Beide herausdrehen. Werkzeug an den beiden Handgriffen nach oben herausheben.</p>	<p><b>Achtung!</b> Bei herausgenommenem Stanzwerkzeug Maschine nicht einschalten, keinen Stanzvorgang auslösen und nicht in die geöffnete Maschine greifen - Verletzungsgefahr durch rotierende Teile. Ein zusätzlicher Sicherheits - Endschalter verhindert bei ausgebautem Werkzeug ein Anlaufen des Motors.</p>	<p>Nächstes Werkzeug genauso einsetzen und mit den 2 Schnellspannschrauben wieder festschrauben. <b>Achtung!</b> Die Stanzstempel müssen vor dem Einsetzen des Werkzeugs in der hinteren Endlage stehen, da sich sonst das Stanzwerkzeug nicht einbauen läßt. Durch beidseitiges Drücken an den linken und rechten Druckstücken lassen sich die Stanzstempel bequem in die hintere Endlage schieben. Hauptschalter ein, Maschine ist wieder einsatzbereit.</p>
<p><b>E</b></p>	<p><b>Attention!</b> Punching process must be completed and main switch must be turned off.</p>  <p><b>Detach machine from mains supply.</b></p> <p>On each side of the machine (at the right and left side) there is 1 quick release screw. Unscrew these two screws. Lift the die section by the handles to remove it from the punch.</p>	<p><b>Attention:</b> Do not switch on machine when the punching equipment is taken out. Do not engage any punching cycle and do not put your fingers into the open machine. There is danger of injury due to rotating parts. When the die is removed a limit switch in the machine prevents the starting of the motor.</p>	<p>Reverse procedure to install the next die. Install and tighten the two quick release screws. <b>Caution:</b> Before installing the punch die, the punch pins must be in rear position. Otherwise it is not possible to install the punch die. To move the punch pins in rear position simply push at the outer left and right pressure pin and all the pins will slide backward. Turn switch on, machine is ready to operate again.</p>
<p><b>ESP</b></p>	<p><b>¡Atención!</b> Para poder cambiar el troquel el proceso de perforación debe haber concluido completamente.</p>  <p><b>Desenchufe el equipo de la red eléctrica.</b></p> <p>Afloje los tornillos de apriete rápido que se encuentran a cada lado de la máquina. Desmonte el troquel agarrándolo por sus dos manubrios.</p>	<p><b>¡Atención!</b> Con el troquel desmontado no ponga en marcha la máquina, no intente accionar el proceso de perforación ni introduzca las manos en la máquina abierta ya que existe peligro de lesión por las piezas rotativas de la máquina. El interruptor de seguridad instalado en la máquina impide el funcionamiento del motor si el troquel está desmontado.</p>	<p>Inserte el troquel y ajuste los dos tornillos de apriete rápido. <b>¡Atención!</b> Antes de insertar el troquel asegúrese de que los punzones estén desplazados hasta la posición final; de lo contrario no es posible instalar el troquel. Para mover los punzones debe presionar sobre los anuladores y estos harán que los punzones retrocedan dentro del troquel. Encienda el interruptor principal; la máquina está lista para trabajar nuevamente.</p>
<p><b>F</b></p>	<p><b>Attention !</b></p>  <p><b>Machine débranchée de l'alimentation!</b></p> <p>De chaque côté de la machine se trouve une poignée de serrage à gauche et à droite. Dévisser ces poignées. Soulever l'outil et sortez-le en le saisissant par les deux poignées.</p>	<p><b>Attention !</b> Ne pas mettre la machine en marche lorsque l'outil est retiré, ne pas lancer de perforation et ne pas mettre les doigts dans la machine ouverte. Risque de blessures dues aux éléments en rotation. Un interrupteur de fin de course incorporé dans la machine empêche le démarrage du moteur tant que cet outil est démonté.</p>	<p><b>Attention!</b> Avant de monter l'outil, placer les perforateurs en arrière en position extrême, faute de quoi l'outil est impossible à monter. En appuyant de part et d'autre sur les éléments de pression à droite et à gauche, les perforateurs sont faciles à repousser en arrière en position extrême. Basculez l'interrupteur principal pour remettre l'appareil sous tension, la machine est de nouveau en état de marche.</p>





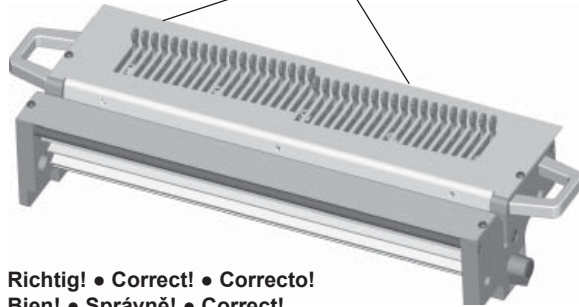

Hintere Endlage der Druckstücke • Rear position pressure pins • Fin de carrera trasero de las piezas de presión • Position extreme des elements de pression • Zadní konečná poloha přítlačných prvků • Eindpositie van de drukstukken • Zadné konečná poloha přítlačných prvkov • Правильная позиция перфорационных ножей.

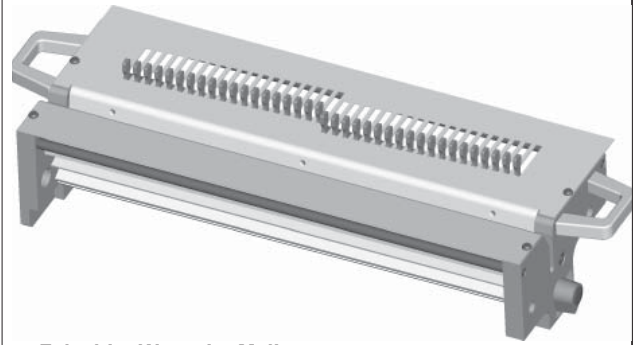

**Richtig! • Correct! • Correcto!  
Bien! • Správne! • Correct!  
Správne • Правильно!**



**Falsch! • Wrong! • Mal!  
Faux! • Špatné! • Fout!  
Zle! • Неправильно!**

<p><b>CZ</b></p>	<p><b>Pozor!</b> Děrovací proces musí být dokončen. Vypnout hlavní vypínač.</p>  <p><b>Odpojit stroj od elektrické sítě.</b></p> <p>Na každé straně stroje vlevo i vpravo se nachází po 1 rychloupínacím šroubu. Oba šrouby vyšroubovat. Nástroj pomocí obou držadel vytáhnout nahoru.</p>	<p><b>Pozor!</b> Když je děrovací nástroj vyndaný nesmí se zapínat stroj a spouštět děrovací cyklus a nezasahovat do otevřeného stroje – nebezpečí poranění rotujícími díly. Dodatečný bezpečnostní koncový vypínač zamezí v případě vymontovaného nástroje rozběhu motoru.</p>	<p>Podobným postupem provést nasazení dalšího nástroje a upevnění 2 rychloupínacími šrouby. <b>POZOR!</b> Vysekávací nože musí být před nasazením nástroje v zadní poloze, protože jinak se nedá děrovací nástroj nainstalovat. Stisknutím tlačných prvků na obou stranách se dají vysekávací nože pohodlně posunout do zadní konečné polohy. Zapnout hlavní vypínač. Stroj je znovu připraven k použití.</p>
<p><b>NL</b></p>	<p><b>Let op!</b> De ponsgang moet beëindigt zijn, de Hoofdschakelaar uitschakelen en de machine</p>  <p><b>stekker uit de kontaktdoos trekken.</b></p> <p>Aan de machine zijkanten bevindt zich telkens een snelspanschroef. Beide eruit draaien. Werktuig aan de handgrepen naar boven uit de machine tillen.</p>	<p><b>Let op!</b> Als het werktuig verwijderd is de machine niet inschakelen, geen ponsgang inschakelen en niet in de geopende machine grijpen - verwondingsgevaar door roterende delen. Een extra veiligheidsschakelaar - eindschakelaar verhindert dat bij een uitgebouwd werktuig, de motor gaat lopen.</p>	<p>Het volgende werktuig net zo installeren en met de 2 snelspanschroeven vast draaien. <b>Pas Op!</b> De ponsstempels moeten voor het installeren van het werktuig in de eindpositie staan anders kan het werktuig niet geïnstalleerd worden. Door aan beide zijden te drukken gaan de drukstukken gemakkelijk in de eindpositie hoofdschakelaar in schakelen, de machine is weer gereed.</p>
<p><b>SK</b></p>	<p><b>Pozor!</b> Dierovacie proces musí byť dokončený. Vypnúť hlavný vypínač.</p>  <p><b>Odpojiť stroj od elektrickej siete.</b></p> <p>Na každej strane stroja vľavo i vpravo sa nachádza po 1 rýchloupínacím skrutky. Obaja skrutky vyskrutkovať. Nástroj pomocou oboch držadiel vytiahnuť hore.</p>	<p><b>Pozor!</b> Keď je dierovací nástroj vybratý nesmie sa zapínať stroj a spúšťať dierovacie cyklus a nezasahovať do otvoreného stroja - nebezpečenstvo poranenia rotujúcimi dielmi. Dodatočný bezpečnostný koncový vypínač zamedzí v prípade vymontovaného nástroje rozbehu motora.</p>	<p>Podobným postupom vykonať nasadenie ďalšieho nástroje a upevnenie 2 rýchloupínacími skrutkami. <b>POZOR!</b> Vysekávacie nože musí byť pred nasadením nástroja v zadnej polohe, pretože inak sa nedá dierovací nástroj nainštalovať. Stlačením tlačných prvkov na oboch stranách sa dajú vysekávacie nože pohodlne posunúť do zadnej konečnej polohy. Zapnúť hlavný vypínač. Stroj je opäť pripravený na použitie</p>
<p><b>RUS</b></p>	<p><b>Внимание!</b> Процесс перфорации должен быть завершен, и главный выключатель должен быть выключен.</p>  <p><b>Отсоедините машину от электросети.</b></p> <p>На каждой стороне машины (на правой и левой стороне) есть 1 быстросъемный винт. Отвинтите два этих винта. Поднимите тул за ручки и извлеките его и корпуса перфоратора.</p>	<p><b>Внимание!</b> Не включайте аппарат, когда перфорационный тул вынут. Не вставляйте пальцы в открытый аппарат. Существует опасность травмироваться вращающимися частями аппарата.</p>	<p>Обратная процедура установки перфорирующего тула. Установите и затяните два быстросъемных винта. <b>Внимание!</b> Перед установкой тула, перфорирующие ножи должны быть в заднем положении. В противном случае, они не позволят вставить перфорирующий тул в корпус перфоратора. Для установки перфорирующих ножей в заднее положение, просто поверните штифты, в которые вкручены быстросъемные винты. Нажмите на главный выключатель, машина снова готова к работе.</p>

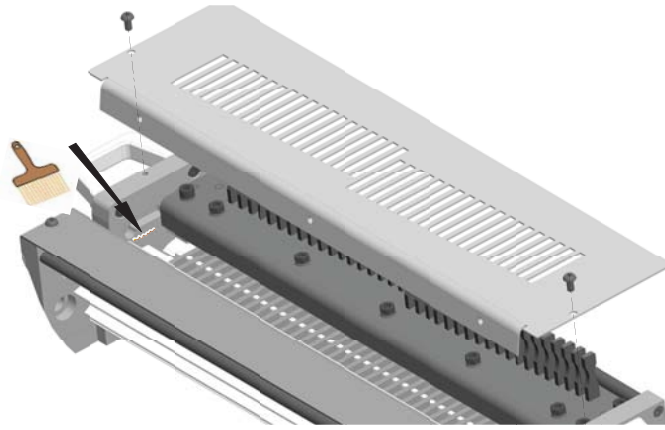

D



**Bei Arbeiten im Innenraum muss die Maschine ausgeschaltet und vom Netz getrennt sein. Diese Arbeiten dürfen nur von qualifizierten und in allen gängigen Sicherheitsfragen unterwiesenen Personen durchgeführt werden.**

Bei häufigem Gebrauch sollen die Zahnstangen-Führungen (links und rechts) regelmäßig (ca. 1 Mal pro Monat) gefettet werden.  
Gehen Sie dazu wie folgt vor:

- Entfernen Sie die obere Abdeckung durch Herausdrehen der zwei Schrauben.
- Fetten Sie die Führung mit einem handelsüblichen Zahnradfett.  
Es genügt den freien Bereich (oben und unten) mit einem Pinsel mit Fett einzustreichen, da sich das Fett beim Laufen der Zahnstange gleichmäßig verteilt.  
**Fett nur dünn-schichtig auftragen!!**
- Schrauben Sie nach dem Fetten die Abdeckung wieder fest.



**Nach Beendigung der Einfettarbeiten muß die Abdeckung zwingend angebracht werden. Ein Betreiben der Maschine ohne Abdeckung ist nicht erlaubt!!**

E



**When working on the inside of the machine. It must be switched off and disconnected from the mains. This work may only performed by qualified personnel.**

The (left and right) rack guides should be greased regularly (about once per month).  
Proceed as follows:

- Remove the top cover by unscrewing the two screws.
- Lubricate the channel (top and bottom) with grease.  
**Use a brush to apply a thin layer only!!** The grease will be evenly distributed by the rack.
- Refit the top cover.



**The cover must be refitted before reconnecting to the mains. Operating the machine without cover is not allowed!!**

ESP



**Para hacer ajustes en el interior de la máquina, la misma debe estar apagada y desconectada de la red eléctrica.**

**Estos arreglos sólo pueden ser llevamos a cabo por personal calificado.**

Ante un uso repetido se recomienda engrasar regularmente ambas guías de la cremallera – derecha e izquierda – aproximadamente 1 vez al mes.

Proceda de la siguiente manera:

- Retire la tapa superior de la máquina después de quitar los tornillos.
- Engrase las guías con grasa apropiada para ruedas dentadas.  
Basta con engrasar la zona abajo y arriba con la ayuda de un pincel, de manera que la grasa se reparta uniformemente con el funcionamiento de la cremallera.  
**Aplique sólo una capa fina de grasa.**
- Atornille la tapa superior una vez haya terminado el proceso anterior descrito.



**Despues de engrasar la máquina es obligatorio colocar y atornillar la tapa superior nuevamente. Queda prohibido el funcionamiento de la máquina sin tapa superior.**

F



**Avant toute intervention à l'intérieur de la machine, assurez-vous de bien avoir retiré la prise de l'alimentation électrique de la machine.**

**Seule une personne qualifiée et respectant les règles de sécurité est habilité à faire les réparations ou intervenir sur ce matériel.**

Lors d'une utilisation intensive de la machine, il est conseillé de graisser régulièrement (une fois par mois) les crémaillères (droite et gauche).

Procédez selon les indications ci-dessous :

- Retirez le capot supérieur en dévissant les deux vis graissez les crémaillères avec de la graisse pour pignon.
- Utilisez un pinceau pour appliquer la graisse sur les parties visibles.  
La graisse se reprendra automatiquement lors de la mise en marche de l'appareil.  
**Veillez à ne pas mettre trop de graisse !!!**
- Remettez le capot en place et revissez-le à l'aide des deux vis



**Après l'opération de graissage, il est indispensable de remettre le capot supérieur sur la machine. Une utilisation sans capot est formellement interdite.**

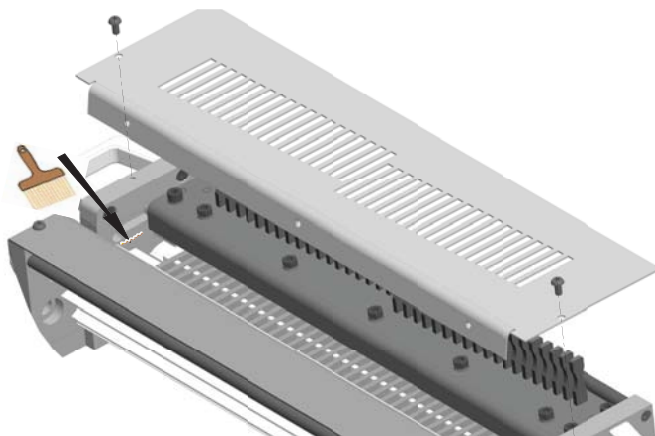

CZ



Při práci ve vnitřním prostoru stroje musí být stroj vypnutý a odpojen ze sítě.

**Tyto práce smějí provádět pouze kvalifikované a zaškolené osoby ve všech bezpečnostních otázkách.**

Při častém použití se musí vodící ozubené lišty (vlevo a vpravo) pravidelně (cca. 1 krát měsíčně) mazat.

Postupujte následovně:

- Po vytočení dvou šroubů odstraňte horní kryt.
- Namažte vodítko běžně dostupným mazivem na ozubení. Postačuje volnou oblast potříť namazaným štětcem tak, aby se mazivo rovnoměrně rozdělilo. **Mazivo nanášet ve slabé vrstvě!!**
- Po namazání opět pevně přišroubujte kryt zpět.



**Po ukončení mazacích prací musí být bezpodmínečně nasazen kryt zpět. Použití stroje bez krytu není povoleno!!**

NL



**Bij werkzaamheden aan de binnenkant van de machine moet deze uitgeschakeld zijn en van het stroomnet gescheiden zijn. Deze werkzaamheden mogen alleen door gekwalificeerde personen uitgevoerd worden die ook geschoold zijn in veiligheidsvragen.**

Bij intensief gebruik moeten de tandwiel strippen (links en rechts) regelmatig (ca. 1 maal per maand ) ingevet worden.

Gaat u als volgt te werk:

- Verwijder u de afdekking door de 2 schroeven los te draaien.
- Smeer de strippen in met naarmaal verkrijgbaar tandwiel-vet. Het is voldoende om dit op de vrij toegankelijke stukken met een penseel te smeren (boven en beneden) **en dit dun aan te brengen.** Het vet verspreid zich zelf regelmatig over de tanden tijdens het draaien.
- Schroef na het invetten de afdekking weer vast.



**Na het beëindigen van het invetten moet de afdekking absolut weer aangebracht worden! Het bedienen van de machine zonder afdekking is verboden!!**

SK



**Pri práci vo vnútorom priestore stroja musí byť stroj vypnutý a odpojený zo siete.**

**Tieto práce smú vykonávať len kvalifikované a zaškolené osoby vo všetkých bezpečnostných otázkach.**

Pri častom používaní sa musia vodiace ozubené lišty (vľavo a vpravo) pravidelne (cca. 1 krát mesačne) mazat.

Postupujte nasledovne:

- Po vytočení dvoch skrutiek odstráňte horný kryt.
- Namažte vodítko bežne dostupným mazivom na ozubenie. Postačuje voľnú oblasť potrieť namazaným štetcom tak, aby sa mazivo rovnomerne rozdelilo. **Mazivo nanášať v slabej vrstve !!**
- Po namazanie opäť pevne priskrutkujte kryt späť.



**Po ukončení mazacích prác musí byť bezpodmienečne nasadený kryt späť. Použitie stroja bez krytu nie je povolené !!**

RUS



**Важно! Работы по профилактике оборудования проводить только с выключенным питанием и отсоединенным шнуром.**

**Все работы должны проводиться квалифицированным персоналом.**

Левая и правая направляющие должны регулярно смазываться (примерно 1 раз в месяц).

Проделать следующее:

- Снять верхнюю крышку, открутив два винта.
- Нанести смазку в канал (спереди и сзади).
- Для нанесения **ровного и тонкого слоя** используйте кисть!!!
- Установите верхнюю крышку.



**Крышка должна быть установлена до подключения оборудования к сети. Работа оборудования со снятой крышкой не допускается!!!**

## 5

**SICHERUNG WECHSEL • CHANGING THE FUSE • CAMBIO DE FUSIBLE • CHANGER LE FUSIBLE • VÝMĚNA POJISTKY • WIJZIGING VAN FUSE • VÝMENA POJISTKY • ИЗМЕНЕНИЕ ПРЕДОХРАНИТЕЛЯ**

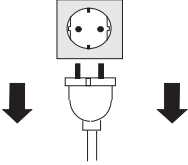
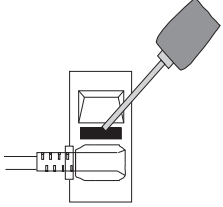
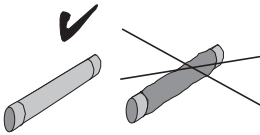
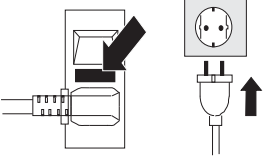

				
<b>D</b>	Netzstecker ziehen.	Sicherungshalter mit Schraubendreher herausdrücken.	Sicherung kontrollieren. Wenn defekt, Ersatzsicherung einsetzen.	Sicherungshalter einsetzen und eindrücken. Netzstecker einstecken.
<b>E</b>	Unplug the machine.	Pry out fuse holder with screw driver.	Check fuse. If fuse is defective, replace the fuse.	Refit the fuse holder. Connect main plug.
<b>ESP</b>	Desenchufe la máquina.	Desenrosque la tapa del fusible con un destornillador.	Compruebe el fusible. Si está fundido, coloque un fusible nuevo.	Introduzca el fusible en su orificio y cierre la tapa. Enchufe la máquina a la red eléctrica.
<b>F</b>	Retirer la prise de courant.	Enlever la couverture du fusible avec un tourne-vis.	Contrôler le fusible. S'il est défectueux, remplacer le.	Insérer la couverture du fusible et brancher la prise de courant. Placer le fusible dans son logement avec précaution.
<b>CZ</b>	Vytáhnout síťovou zástrčku.	Uvolnit držák pojistky pomocí šroubováku.	Pojistku zkontrolovat. Pokud je vadná, vložit náhradní pojistku.	Nasadit držák pojistky a zatlačit dovnitř. Zapojit síťovou zástrčku.
<b>NL</b>	Trek de stekker uit het stopcontact.	Druk met een schroevendraaier de zekeringshouder uit.	Controleer de zekering. Vervang deze indien defect.	Plaats de zekeringshouder opnieuw en druk deze in. Steek de stekker in het stopcontact.
<b>SK</b>	Vytiahnite elektrickú zástrčku.	Pomocou skrutkovača vytlačte držiak pojistky.	Poistku skontrolujte. Ak je chybná, použite náhradnú poistku.	Opäť nasadte držiak poistky a zatlačte ho. Zapojte sieťovú zástrčku.
<b>RUS</b>	Отключите аппарат.	С помощью отвертки извлеките держатель предохранителя.	Если предохранитель неисправен, замените его.	Поместите предохранитель в держатель.

D	<p>Falls es Schwierigkeiten gibt, kontrollieren Sie bitte zuerst nachfolgende Punkte, bevor Sie den Kunden-dienst rufen: ► ► ►</p>	<p><b>Das Gerät arbeitet nicht:</b></p> <ul style="list-style-type: none"> <li>• Ist der Hauptschalter an?</li> <li>• Ist der elektrische Stecker ordentlich eingesteckt?</li> <li>• Besteht ein Mangel in der Stromversorgung?</li> <li>• Ist die Sicherung defekt? (Sie befindet sich an der hinteren Seite des Geräts, unterhalb des Hauptschalters).</li> </ul>	<p>Bitte keinesfalls selbst eine Reparatur durchführen, das könnte gefährlich sein. Das Gerät bei einem Defekt mit Angaben des Fehlers ins Werk schicken.</p>	<p><b>Garantie:</b>  <u>Auf dieses Gerät gewähren wir, bei pfleglicher Behandlung, eine Garantie von 1 Jahr.</u></p>
E	<p>In case of malfunction, please check the following points before calling for service: ► ► ►</p>	<p><b>The machine does not work:</b></p> <ul style="list-style-type: none"> <li>• Is the main switch turned on?</li> <li>• Is the electric plug connected correctly?</li> <li>• Is power supplied to the outlet?</li> <li>• Is the fuse defective? (The fuse is located on the back side of the machine, below the main switch).</li> </ul>	<p>CAUTION: Please do not attempt to repair the machine. Return the machine to Renz indicating the problem.</p>	<p><b>Warranty:</b>      12 months under normal operating conditions.</p>
ESP	<p>En caso de problemas, se ruega controlar primero los puntos siguientes antes de llamar al servicio postventa: ► ► ►</p>	<p><b>El aparato no funciona:</b></p> <ul style="list-style-type: none"> <li>• ¿El interruptor principal está conectado?</li> <li>• ¿La clavija está enchufada correctamente?</li> <li>• ¿Hay una alimentación eléctrica insuficiente?</li> <li>• ¿Está el fusible defectuoso? ( Se encuentra al lado trasero del aparato, debajo del interruptor principal )</li> </ul>	<p>Se ruega no efectuar reparaciones en ningún caso usted mismo; podría ser peligroso. En caso de avería, envíe el aparato a la fábrica indicando el problema.</p>	<p><b>Garantía:</b>      Concedemos una garantía de 1 año para este aparato en condiciones normales de funcionamiento.</p>
F	<p>En cas de difficultés, veuillez contrôler d'abord les points suivants avant d'appuyer le service après vente: ► ► ►</p>	<p><b>l'appareil ne fonctionne pas:</b></p> <ul style="list-style-type: none"> <li>• L'interrupteur principal est il en position sous tension?</li> <li>• La prise électrique est-elle correctement branchée ?</li> <li>• Y a-t-il un défaut d'alimentation ?</li> <li>• Le fusible est-il défectueux ? (Il se trouve sur le côté derriere de l'appareil, en dessous de l'interrupteur principal .</li> </ul>	<p>N'effectuez jamais vous-même une réparation, cela risque d'être dangereux. En cas de panne, envoyez l'appareil à l'usine en indiquant le défaut constaté.</p>	<p><b>Garantie :</b>      Nous accordons une garantie d'un an pour cet appareil à condition de lui accorder tous les soins nécessaires.</p>

<p><b>CZ</b></p>	<p>Pokud dochází k poruchám, předtím než se obrátíte na servisní službu, zkontrolujte prosím následující body: ► ► ►</p>	<p><b>Zařízení nepracuje:</b></p> <ul style="list-style-type: none"> <li>• Je hlavní vypínač zapnutý?</li> <li>• Je elektrická zástrčka správně zastrčená?</li> <li>• Není nějaká závada v přívodu napětí?</li> <li>• Není vadná pojistka? (Nachází se na zadní straně zařízení, pod hlavním vypínačem.)</li> </ul>	<p>Prosíme, v žádném případě neprovádět sami opravu, mohlo by to být nebezpečné. V případě závady poslat zařízení s údaji o závadě na závod.</p>	<p><b>Záruka:</b> Na toto zařízení poskytujeme při pečlivém nakládání záruku 1 rok.</p>
<p><b>NL</b></p>	<p>Als u problemen ondervind, controleert u dan eerst de volgende punten, voordat u de storingsdienst belt: ► ► ►</p>	<p><b>De Machine werkt niet:</b></p> <ul style="list-style-type: none"> <li>• is de hoofschakelaar aan?</li> <li>• Is de stekker ingestoken?</li> <li>• is er een stroom storing?</li> <li>• is de zekering defect? (deze bevindt zich aan de achterkant van de machine, onder de hoofdschakelaar).</li> </ul>	<p>SVP in geen geval zelf een reparatie uitvoeren. Stuur de machine naar de fabriek met een omschrijving van de fout.</p>	<p><b>Garantie:</b> Op deze machine geven wij bij gebruik volgens normale omstandigheden, 12 maandgarantie.</p>
<p><b>SK</b></p>	<p>Ak dochádza k poruchám, predtým než sa obrátite na servisnú službu, skontrolujte prosím nasledujúce body: ► ► ►</p>	<p><b>Zariadenie nepracuje:</b></p> <ul style="list-style-type: none"> <li>• Je hlavní vypínač zapnutý?</li> <li>• Je elektrická zástrčka správně zastrčená?</li> <li>• Není nějaká závada v přívodu napětí?</li> <li>• Není vadná pojistka? (Nachází se na zadní straně zařízení, pod hlavním vypínačem.)</li> </ul>	<p>Prosíme, v žiadnom prípade nevykonávať sami opravu, mohlo by to byť nebezpečné. V prípade poruchy poslať zariadenia s údajmi o závade na preteky.</p>	<p><b>Záruka:</b> Na toto zariadenie poskytujeme pri starostlivom nakladaní záruku 1 rok.</p>
<p><b>RUS</b></p>	<p>В случае неисправности, проверьте следующие пункты, прежде чем обращаться в сервисный центр: ► ► ►</p>	<p><b>Аппарат не работает:</b></p> <ul style="list-style-type: none"> <li>• Включен ли главный выключатель?</li> <li>• Правильно ли подключен аппарат в электрический разъем?</li> <li>• Есть ли напряжение в используемой розетке?</li> <li>• Исправен ли предохранитель? (Предохранитель расположен на задней стороне аппарата, ниже главного выключателя).</li> </ul>	<p><b>ВНИМАНИЕ:</b> Пожалуйста, не пытайтесь отремонтировать аппарат самостоятельно. Обратитесь в сервисный центр с описание проблемы.</p>	<p><b>Гарантия:</b> 12 месяцев при нормальных условиях эксплуатации.</p>

## 7

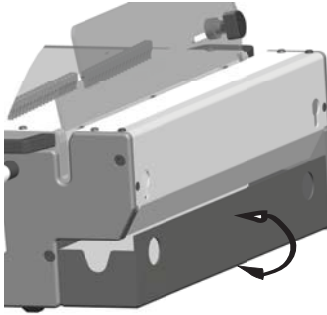
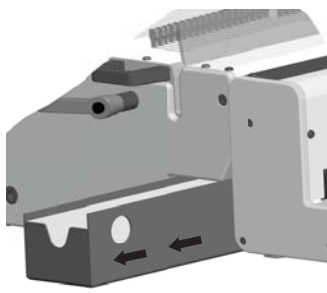
WARTEN • MAINTENANCE • LIMPIEZA • ENTRETIEN • ÚDRŽBA • ONDERHOUD •  
ÚDRŽBA • УХОД

				
D	Reinigung: Mit trockenem oder leicht feuchtem Tuch abwischen. Keine Lösungsmittel verwenden, Aufdrucke können sich lösen.	Schublade regelmäßig leeren. Bei DTP-340-M: Schublade <b>aushängen</b> und Papierabfall ausschütten.	Schublade regelmäßig leeren. Bei DTP-340-M mit Modul (z.B. CBS), Abfallschublade seitlich herausziehen und ausleeren.	Gerät nicht öffnen. Gerät darf nur vom Fachpersonal geöffnet werden.
E	Cleaning: Wipe with a dry or slightly moist cloth. Do not use solvents, stickers may detach.	Periodically empty the waste draw. The draw can be removed by rotating the bottom forward. Empty waste into a bin. Refit the waste draw into the machine.	To empty waste draw with binding model fitted. Slide the waste draw to the left. Empty waste into a bin. Refit the waste draw into the machine.	Do not open the machine. The machine is only to be serviced by an authorized service center.
ESP	Limpieza: Limpie con un paño seco o poco húmedo. No utilice disolventes, las pegatinas pudieran desprenderse.	Vacíe el cajón de desperdicios regularmente. En la DTP-340-M debe desenganchar el cajón y tirar los restos de papel resultantes de la perforación.	Vacíe el cajón de desperdicios regularmente. En el caso de que la máquina tenga algún módulo MBS -340 instalado (por ejemplo DTP-340-M con CBS), extraiga el cajón por el lado y tire los restos de papel acumulados en el mismo.	No abra la máquina. Sólo la empresa autorizada puede abrir y reparar la máquina.
F	Nettoyage: Essuyer avec un chiffon sec ou peu humide. Ne pas utiliser de solvant.	Vider le tiroir à confettis régulièrement. Pour la DTP 340 M décrocher le tiroir et vider les confettis.	Vider le tiroir à confettis régulièrement. Pour le module MBS (DTP 340 M avec le module parexemple CBS) sortir le tiroir à confettis par le côté et vider.	Ne pas ouvrir l'appareil. Seul un technicien doit ouvrir l'appareil.
CZ	Čištění : Otírejte suchou nebo mírně navlhčenou utěrkou. Nepoužívejte rozpouštědla.	Vyprazdňovat pravidelně zásuvku s odpadem. U DTP-340-M: Zásuvku vyjmout a papírový odpad vysypat.	Vyprazdňovat pravidelně zásuvku s odpadem. U DTP-340-M s modulem (například CBS) Vytáhněte zásuvku z levé strany stroje.	Zařízení neotvírat. Zařízení smí otvírat pouze kvalifikovaní pracovníci.
NL	Reiniging: Veeg met een droge of licht vochtige doek. Gebruik geen oplosmiddelen, kunnen afdrucken worden opgelost.	Afvallade regelmatig leegen. Bij de DTP 340 M: Afvallade uithangen en afval weggooien.	Afvallade regelmatig leegen. Bij MBS 340 (DTP 340 M met Module bijv.CBS) Afvallade zijdelings eruittrekken en afval weggooien.	De machine is alleen te worden geopend en onderhouden door een erkend servicecentrum.
SK	Čistenie: Čistite len suchou alebo mierne navlhčenou handričkou. Nepoužívajte rozpúšťadlá.	Vyprázdňovať pravidelne zásuvku s odpadom. U DTP-340-M: Zásuvku vybrať a papierový odpad vysypať.	Vyprázdňovať pravidelne zásuvku s odpadom. U DTP-340-M s modulom (napríklad CBS) Vytiahnite zásuvku z ľavej strany stroja.	Zariadenie neotvárať. Zariadenie smie otvárať iba kvalifikovaní pracovníci.
RUS	Протирайте перфоратор только мягкими салфетками. Не применяйте для чистки абразивные чистящие средства.	Периодически освобождайте лоток для отходов.	Периодически освобождайте лоток для отходов. Для того, чтобы освободить лоток от отходов потяните его в сторону, как показано на рисунке выше.	Не пытайтесь открыть перфоратор. Аппарат может быть открываться и обслуживаться только в авторизованном сервисном центре.

<p>Länge x Breite x Höhe          Length x Width x Height          Largo x Ancho x Alto          Longueur, largeur, hauteur          Délka x šířka x výška          Lengte x breedte x hoogte          Džška x šírka x výška          Габариты</p>	<p>36x49x25</p>
<p>Gewicht          Weight          Peso          Poids          Hmotnost          Gewicht          Hmotnost'          Bec</p>	<p>31kg</p>
<p>Stanzstärke - je nach Werkzeug          Punching thickness, depending on the tool          Grosor de perforación - dependiendo del tipo de troquel          Epaisseur de perforation, en fonction des outils          Tloušťka děrování, podle nástroje          Ponsdikte, afhankelijk van het werktuig          Hrúbka dierovania, podľa nástroje          Перфорация, в зависимости от типа матрицы</p>	<p>2.2 bis zu 3.2 mm / 22 bis 35 Blatt* (70/80 g/m<sup>2</sup> Papier)          up to 2.2-3.2 mm / 22-32 sheets(70/80 gr/m<sup>2</sup> paper (20 # stock)          hasta 2.2 -3.2 mm / 22-32 hojas* (papel de 70/80 gr/m<sup>2</sup>)          jusqu'à 2.2-3.2 mm / 22-32 feuilles *(papier de 70/80 g/m<sup>2</sup>)          až 2.2-3.2 mm / 22-32 listů (70/80 g/m<sup>2</sup> papír)          max. 2.2-3.2 mm / 22-32 vellen (70/80 g/m<sup>2</sup> papier)          až 2.2 -3.2 mm / 22-32 listov (70/80 g/m<sup>2</sup> papier)          до 2.2-3.2 мм / 22-32 листов</p>
<p>Mechanische Taktleistung per Stunde          Mechanical cycles per hour          Ciclos mecánicos por hora          Cycles d'actionnement mécanique / h          Počet mechanických cyklů / hod          Mechanische cycli per uur          Počet mechanických cyklov / hod          Количество циклов в час</p>	<p>1200</p>
<p>Arbeitsbreite          Working width (max size)          Formats          Ancho de trabajo          Prac. šířka          Verwerkbare breedte          Prac. šírka          Максимальный формат</p>	<p>bis 340 mm          up to 340 mm          hasta 340 mm          jusqu'à 340 mm          až 340 mm          tot 340 mm          až 340 mm          до 340 мм*70/80 g/m<sup>2</sup></p>
<p>230V 50Hz / 250W          230V 50 cycles / 250 W          230V 50 Cc / 250W          230V 50 cy. / 250W          230V 50Hz / 250W          230V 50Hz / 250W          230V 50Hz / 250W          230 В 50 Гц / 250 Вт</p>	<p>Sicherung 5 x 20 4A träge          Fuse 5 x 20 4A slow          Fusible 5 x 20 4A lento          Fusible 5 x 20 4A lent          Pojistka 5 x 20 4A pomalu          Zekering 5 x 20 4A traag          Poistka 5 x 20 4A pomaly          Предохранитель 5 x 20 4A</p>
<p>110V / 60Hz / 250W          110V / 60 cy.(USA) / 250W          110V / 60Cc / 250W          110V / 60 cy / 250W          110V / 60Hz / 250W          110V / 60 Hz / 250W          110V / 60Hz / 250W          110 В / 60 Гц / 250W</p>	<p>Sicherung 5 x 20 8A träge          Fuse 5 x 20 8A slow          Fusible 5 x 20 8A lento          Fusible 5 x 20 8A lent          Pojistka 5 x 20 8A pomalu          Zekering 5 x 20 8A traag          Poistka 5 x 20 8A pomaly          Предохранитель 5 x 20 8A</p>



**9**

**EG-Konformitäts-Erklärung im Sinne der EG-Richtlinien  
EC conformity declaration according to the EC guidelines  
Declaración de conformidad de la UE de acuerdo con las directivas de la UE  
Déclaration de conformité CE selon les directives CE  
Prohlášení o shodě s předpisy ES ve smyslu směrnic ES  
EG-conformiteitsverklaring volgens EG-richtlijnen  
Vyhlásenie o zhode ES v zmysle smerníc ES  
Декларация соответствия согласно требованиям ЕС**

für Maschinen 2006/42/EG, Anhang II  
for machines 2006/42/EC, appendix II  
para máquinas 2006/42/EG, apéndice II  
pour machines 2006/42/CE, appendice II  
pro Strojní zařízení 2006/42/ES, Příloha II  
voor Apparaten 2006/42/EG Bijlage II  
pre Prístroje 2006/42/ES, Príloha II  
для Оборудования 2006/42/ЕС, Приложение II

Die Anlage bzw. Maschine,  
The construction of the machine,  
La construcción de la máquina,  
La construction de la machine,  
Strojní zařízení resp. Stroj,  
De constructie van de machine,  
Zariadenie resp. prístroj  
Оборудование ,

**Fabrikat: • Model: • Producto: • Modèle: • Model: • Model: • Produkt: • Наименование:**

Elektrische Stanz- und Perforiermaschine  
Electrical desktop punching machine  
Máquina perforadora eléctrica  
Perforeuse électrique  
Elektrický děrovací stroj  
Ponsmaschine  
Elektrický dierovací stroj  
Перфоратор

**Typ: • Type: • Type: • Tipo: • Туру: • Type: • Тур: • Модель: **RENZ** DTP-340-M**

wurde entwickelt, konstruiert und gefertigt in Übereinstimmung mit den o.g. EG-Richtlinien, in alleiniger Verantwortung von:

was developed, constructed and produced in accordance with the EC guidelines and with the sole responsibility of:

ha sido diseñada, construida y fabricada de conformidad con las antes citadas directivas comunitarias, bajo la exclusiva responsabilidad de:

a été développée, construite et produite conformément aux directives et avec la seule responsabilité de:

byl vyvinut, zkonstruován a vyroben v souladu se shora uvedenými směrnici ES jediným odpovědným subjektem:

is ontwikkeld, gebouwd en geproduceerd in overeenstemming met de EG-richtlijnen en op enige verantwoordelijkheid van:

bol vyvinutý, navrhnutý a vyrobený v zhode s vyššie uvedenými smernicami ES s priamou zodpovednosťou:

было спроектировано и произведено в соответствии с руководящими принципами ЕС исключительной ответственностью:

**Firma: • Company: • Empresa: • Sociétés: • Firmou: • Firma: • Spoločnosti: • Фирма:**

Chr. Renz GmbH, 73540 Heubach / Germany

**EG-Konformitäts-Erklärung im Sinne der EG-Richtlinien**  
**EC conformity declaration according to the EC guidelines**  
**Declaración de conformidad de la UE de acuerdo con las directivas de la UE**  
**Déclaration de conformité EG selon les directives EG**  
**Prohlášení o shodě s předpisy ES ve smyslu směrnic ES**  
**EG-conformiteitsverklaring volgens EG-richtlijnen**  
**Vyhlasenie o zhode ES v zmysle smerníc ES**  
**Декларация соответствия согласно требованиям ЕС**

Folgende harmonisierte Normen wurden angewandt:  
The following harmonized specifications were applied:  
Les normes harmonisées suivantes ont été appliquées:  
Se han aplicado las siguientes normas armonizadas:  
Uplatnené harmonizované normy:  
De volgende harmoniserende specificaties zijn toegepast:  
Následující harmonizovaných noriem boli uplatnené:  
Были применены следующие согласованные технические требования:

EN ISO 12100: 2010  
Sicherheit von Maschinen, Geräten und Anlagen  
Security of machines, units and systems  
Sécurité des machines, unités et système  
Seguridad de máquinas, instalaciones y equipos  
Bezpečnost strojních zařízení, vybavení a zařízení  
Veiligheid van machines, apparaten en toestellen  
Bezpečnosť strojných zariadení, vybavenia a zariaden  
Безопасность машин, устройств и систем

DIN EN 60204-1  
Elektrische Ausrüstung von Maschinen  
Electrical equipment for industrial machines  
Equipamiento eléctrico de maquinas  
Equipement électrique pour des machines industrielles  
Elektrické zařízenia strojů  
Elektrische uitrustung van machines  
Elektrické zariadenia strojov  
Электротехническое оборудование для промышленных машин

Eine Technische Dokumentation ist vollständig vorhanden. Die entsprechende Betriebsanleitung liegt in folgenden europäischen Sprachen vor:  
Deutsch, Englisch, Französisch, Spanisch, Tschechisch, Holländisch, Slowakisch, Russisch.

A complete technical documentation as well as the relevant manual are available in the European languages:  
German, English, French, Spanish, Czech, Dutch, Slovak, Russian.

Se dispone de una documentación técnica completa y de las instrucciones de servicio pertenecientes a la máquina en los siguientes idiomas europeos:  
Alemán, inglés, francés, español, checo, holandés, eslovaco, ruso.

Une documentation complète technique ainsi que la notice d'utilisation sont disponibles dans les langages européens:  
Allemand, anglais, français, espagnol, tchèque, néerlandais, slovaque, russe.

Existuje příslušná kompletní technická dokumentace. Návod k obsluze existuje v těchto evropských jazycích:  
Němčina, angličtina, francouzština, španělština, čeština, holandština, slovenština, ruština.

Een technische documentatie is volledig aanwezig. De gebruiksaanwijzing is in de volgende Europese talen aanwezig:  
Duits, Engels, Frans, Spaans, Tsjechisch, Nederlands, Slowaaks, Russisch.

Technická dokumentácia je k dispozícii. Z odpovedajúceho návodu na použitie je k dispozícii v nasledujúcich európskych jazykoch:  
Nemčina, angličtina, francúzština, španielčina, čeština, holandčina, slovenčina, ruština.

Полная техническая документация так же как соответствующая инструкция доступна на европейских языках:  
Немецком, Английском, Французском, Испанском, Чешском, Словацком, Голландском, Русском.

Heubach, 01. 04. 2012



General Manager  
Director  
Gerente  
Gérant  
Generální ředitel  
Algemeen Directeur  
Generálny riaditeľ  
Генеральный менеджер

**ERGÄNZENDE PRODUKTE • COMPLEMENTARY PRODUCTS • PRODUCTOS AÑADIDOS • ACCESSOIRES  
COMPLÉMENTAIRES • DOPLNKOVÉ VÝROBKY • AANVULLENDE PRODUCTEN • DOPLNKOVÉ VÝROBKY •  
СОПУТСТВУЮЩИЕ ТОВАРЫ**

	Werkzeug Die Troquel Outil Nástroj Werktuig Nástroj Инструмент	Max.Stanzstärke Punching thickness Grosor de perforación Epaisseur de perforation Max.tloušťka děrování Ponsdikte Max hrúbka dierovanie Перфорация	Teilung Pitch Paso Pas Dělení Deling Delenie Деление	Randabstand beweglich Adjustable margin control Distancia al margen Marge de perforation réglable Vzdálenost od okraje pohyblivá Randafstand variabel Vzdialenost od okraja pohyblivá Регулируемое расстояние края	Stanzstempel Punch pins Punzones Poinçons Poinçons Lisovník Stansstempel Lisovníku Ножи
<p>•Stanzwerkzeuge für <b>RENZ RING WIRE®</b> Drahtkammbindung •Punching dies for <b>RENZ RING WIRE®</b> wire comb binding: •Troqueles para encuadernación de alambre doble cero <b>RENZ RING WIRE®</b> •Outils de perforation pour reliure intégrale <b>RENZ RING WIRE®</b>; •Děrovací nástroje pro Renz vázání drátem •Stanswerktuig voor <b>RENZ RING WIRE®</b> draadkammbinding •Dierovacie nástroje pre Renz viazanie drôtom •Перфорационные тулы для переплета металлической пружиной.</p>	<p><b>4x4x3:1</b> - 38 Stempel • pins • punzones • poinçons • lisovací razidlo • stempels • nožov • ножи</p>	<p>3mm - 30 Blatt 30 sheets 30 hojas 30 feuilles 30 listů 30 vellen 30 listov 30 листов</p>	<p>1/3" = 8.46mm</p>	<p>ja yes sí oui ano ja áno да</p>	<p>einzeln ausschaltbar deselectable punch pins punzones desembragables débrayable individuellement samostatně vypínatelný apart uitschakelbaar samostatne vypínateľný отключающиеся ножи</p>
	<p><b>3.5x5.5x2:1</b> - 26 Stempel • pins • punzones • poinçons • lisovací razidlo • stempels • nožov • ножи</p>	<p>3.5mm - 35 Blatt 35 sheets 35 hojas 35 feuilles 35 listů 35 vellen 35 listov 35 листов</p>	<p>1/2"=12.7mm</p>	<p>ja yes sí oui ano ja áno да</p>	<p>einzeln ausschaltbar deselectable punch pins punzones desembragables débrayable individuellement samostatně vypínatelný apart uitschakelbaar samostatne vypínateľný отключающиеся ножи</p>
	<p><b>6x6x2:1</b> - 26 Stempel • pins • punzones • poinçons • lisovací razidlo • stempels • nožov • ножи</p>	<p>3mm - 30 Blatt 30 sheets 30 hojas 30 feuilles 30 listů 30 vellen 30 listov 30 листов</p>	<p>1/2"=12.7mm</p>	<p>ja yes sí oui ano ja áno да</p>	<p>einzeln ausschaltbar deselectable punch pins punzones desembragables débrayable individuellement samostatně vypínatelný apart uitschakelbaar samostatne vypínateľný отключающиеся ножи</p>
	<p><b>4x4x3:1</b> mit Daumenloch • with thumb hole • con agujero para el pulgar • avec trou de pouce • s palcovým otvorem • met duimgat • s palcovým otvorem • с дюймовым отверстием</p> <p>35+1 Stempel • pins • punzones • poinçons • lisovací razidlo • stempels • nožov • ножи</p>	<p>3mm - 30 Blatt 30 sheets 30 hojas 30 feuilles 30 listů 30 vellen 30 listov 30 листов</p>	<p>1/3"=8.46mm</p>	<p>nein no no non ne nee nie нет</p>	<p>einzeln ausschaltbar deselectable punch pins punzones desembragables débrayable individuellement samostatně vypínatelný apart uitschakelbaar samostatne vypínateľný отключающиеся ножи</p>
	<p><b>Ø4x3:1</b> - 38 Stempel • pins • punzones • poinçons • lisovací razidlo • stempels • nožov • ножи</p>	<p>3mm - 30 Blatt 30 sheets 30 hojas 30 feuilles 30 listů 30 vellen 30 listov 30 листов</p>	<p>1/3"=8.46mm</p>	<p>ja yes sí oui ano ja áno да</p>	<p>einzeln ausschaltbar deselectable punch pins punzones desembragables débrayable individuellement samostatně vypínatelný apart uitschakelbaar samostatne vypínateľný отключающиеся ножи</p>
	<p><b>Ø6x2:1</b> - 26 Stempel • pins • punzones • poinçons • lisovací razidlo • stempels • nožov • ножи</p>	<p>3mm - 30 Blatt 30 sheets 30 hojas 30 feuilles 30 listů 30 vellen 30 listov 30 листов</p>	<p>1/2"=12.7mm</p>	<p>ja yes sí oui ano ja áno да</p>	<p>einzeln ausschaltbar deselectable punch pins punzones desembragables débrayable individuellement samostatně vypínatelný apart uitschakelbaar samostatne vypínateľný отключающиеся ножи</p>
	<p><b>Ø4x3:1</b> mit Daumenloch • with thumb hole • con agujero para el pulgar • avec trou de pouce • s palcovým otvorem • met duimgat • s palcovým otvorem • с дюймовым отверстием</p> <p>35+1 Stempel • pins • punzones • poinçons • lisovací razidlo • stempels • nožov • ножи</p>	<p>3mm - 30 Blatt 30 sheets 30 hojas 30 feuilles 30 listů 30 vellen 30 listov 30 листов</p>	<p>1/3"=8.46mm</p>	<p>nein no no non ne nee nie нет</p>	<p>einzeln ausschaltbar deselectable punch pins punzones desembragables débrayable individuellement samostatně vypínatelný apart uitschakelbaar samostatne vypínateľný отключающиеся ножи</p>
	<p>•Stanzwerkzeuge für <b>Plastikbindung</b> •Punching Die for plastic comb binding •Troqueles para encuadernación de canutillos plásticos •Troqueles pour la reliurement peignes plastique •Děrovací nástroje pro vazbu z umělé hmoty •Stanswerktuig voor plasticbinding •Dierovacie nástroje pre vázbu z umelej hmoty •Ножи для переплета пластиковой пружиной</p>	<p><b>3x8x14.2865 (AT)</b> - 24 Stempel • pins • punzones • poinçons • Lisovací razidlo • stempels • nožov • ножи</p>	<p>3.5mm - 35 Blatt 35 sheets 35 hojas 35 feuilles 35 listů 35 vellen 35 listov 35 листов</p>	<p>0.5624"=14.2865mm</p>	<p>ja yes sí oui ano ja áno да</p>

ERGÄNZENDE PRODUKTE • COMPLEMENTARY PRODUCTS • PRODUCTOS AÑADIDOS • ACCESSOIRES  
 COMPLÉMENTAIRES • DOPLNKOVÉ VÝROBKY • AANVULLENDE PRODUCTEN • DOPLNKOVÉ VÝROBKY •  
 СОПУТСТВУЮЩИЕ ТОВАРЫ

	Werkzeug Die Outil Troquel Nástroj Werktuig Nástroj Инструмент	Max.Stanzstärke Punching thickness Grosor de perforación Epaisseur de perforation Max. tloušťka děrování Ponsdikte Max hrúbka dierovanie Перфорация	Teilung Pitch Paso Pas Dělení Deling Delenie Деление	Randabstand beweglich Adjustable margin control Distancia al margen Marge de perforation réglable Vzdálenost od okraje pohyblivá Randafstand variabel Vzdialenosť od okraja pohyblivá Регулировка отступа от края	Stanzstempel Punch pins Punzones Poinçons Lisovník Stansstempel Lisovníku Ножи
<ul style="list-style-type: none"> <li>•Stanzwerkzeuge für Spiralbindung</li> <li>•Punching Dies for spiral binding</li> <li>•Troqueles para encuadernación de espirales</li> <li>•Outils de poinçonnage pour reliure spirale</li> <li>•Děrovací nástroje pro špirálovou vazbu</li> <li>•Stanswerktuig voor spiraalbinding</li> <li>•Dierovacie nástroje pre špirálovú väzbu</li> <li>•Инструменты для переплета спиралью</li> </ul>	<p>oval 5x4x6.2865 - 53                      Stempel • pins •                      punzones • poinçons •                      Lisovací razidlo • stempels •                      nožov • ножи</p>	<p>2.5mm - 25 Blatt                      25 sheets                      25 hojas                      25 feuilles                      25 listů                      25 vellen                      25 listov                      25 листов</p>	<p>0.2475"=6.2865mm</p>	<p>nein                      no                      no                      non                      ne                      nee                      nie                      нет</p>	<p>auschaltbar A4/A5 •                      deselectable punch pins for A4/                      A5 • desembragables A4/A5 •                      débrayable A4/A5 • vypínateľný                      A4/A5•                      uitschakelbaar A4/A5 •                      vypínateľný A4/A5 •                      отключающиеся ножи при                      перфорации форматов A4/A5</p>

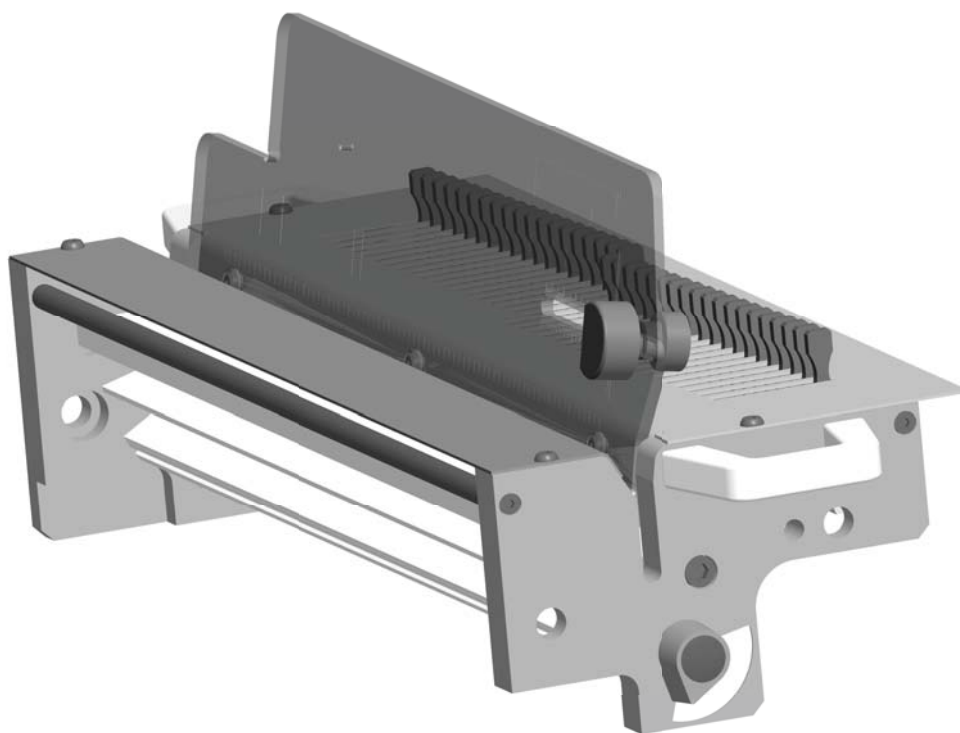

**ERGÄNZENDE PRODUKTE • COMPLEMENTARY PRODUCTS • PRODUCTOS AÑADIDOS • ACCESSOIRES  
 COMPLÉMENTAIRES • DOPLNKOVÉ VÝROBKY • AANVULLENDE PRODUCTEN • DOPLNKOVÉ VÝROBKY •  
 СОПУТСТВУЮЩИЕ ТОВАРЫ**

- Die MBS Module WBS 360 für RENZ RING WIRE® Drahtkammbindung, CBS 340 für Spiralbindung und PBS 340 für Plastikbindung können an die DTP 340 M zu einem leistungsfähigen und platzsparenden Stanz- und Bindesystem eingehängt oder allein als Bindemaschine eingesetzt werden.
- MBS (Modular Binding System) , modular expandable binding system for Renz Ring Wire® wire comb, plastic comb and coil binding. All MBS modules can be attached to the DTP 340 M for a high-performance, compact binding system or can be used on their own as a binding machine.
- Los módulos WBS 360 para encuadernación de alambre doble cero Renz Ring Wire®, CBS 340 para encuadernación de espirales y PBS 340 para encuadernación de canutillos plásticos pueden acoplarse a la DTP 340 M para convertirla en un sistema de perforación y encuadernación o pueden ser operados de forma individual.
- Les modules MBS sont les suivants: WBS 360 pour la reliure intégrale RENZ RING WIRE® CBS 340 pour la reliure spirale et PBS 340 pour la reliure plastique. Possibilité de fixer tous les modules MBS à la DTP 340 M pour obtenir ainsi un système de perforation et de reliure à grand rendement et de faible encombrement.
- Moduly WBS 360 pro RENZ RING WIRE drátěnou vazbu, CBS 340 pro spirálovou vazbu a PBS 340 pro vazbu z umělé hmoty se mohou připojit na DTP 340 M a vytvořit tak výkonný a z hlediska místa úsporný děrovací a vázací systém nebo se mohou používat samostatně jako vázací stroje.
- Met een MBS module zoals beneden, kan de DTP-340 M tot een plaatsbesparend en efficient pons en bind systeem worden gemodificeerd.
- Moduly WBS 360 pre Renz RING WIRE drôtenú väzbu, CBS 340 pre špirálovú väzbu a PBS 340 pre väzbu z umelej hmoty sa môžu pripojiť na DTP 340 M a vytvoriť tak výkonný a z hľadiska miesta úsporný dierovacie a viazacie systém alebo sa môžu používať samostatne ako viazacie stroje .
- MBS (Модульная Переплетная Система), модульная переплетная система для Renz Ring Wire® wire comb, переплетается пластиковой и металлической пружиной. Все модули MBS могут быть присоединены к 340 M DTP для более высокой производительности или могут использоваться самостоятельно.

### WBS 360

- Handschießmaschine für RENZ RING WIRE® Drahtkammbindung.▶
- Manual closing machine for RENZ RING WIRE® comb binding.▶
- Cerradora manual para encuadernación de alambre doble cero.▶
- Machine manuelle pour reliure métallique.▶
- Vazač s ručním uzavíráním pro drátěnou vazbu.▶
- Manuele sluit machine voor draadkammbinding.▶
- Viazáč s ručným uzatváraním pre drôtenú väzbu.▶
- Модуль для зажима пружины.▶



Blockdicke: • Book thickness: • Grosor del cuaderno: • Epaisseur du bloc: • Šířka bloku: • Blokdikte: • Šírka bloku: • Толщина переплетаемого блока:

**max. 36 mm**

Verarbeitbare ø: • Possible coil diameters: • Ø de trabajo • ø réalisables: • Zpracovatelný Ø • Verwerkbare ø: • Spracovateľný Ø: • Ø пружин:

**3/16"-1 1/2"**

**(5,5 - 38 mm)**

Maschinenmaße LxBxH: • Machine: Lenght x Width x Height: • Medidas de la máquina LxAxA: • Dimensions de la machine L x l x h: • Rozmery stroja dĺžka šírka výška: • Machine maat LxBxH: • Rozmery stroja dĺžka šírka výška: • Габариты:

**56 x 15 x 32 cm**

Gewicht: netto, brutto: • Weight: net, gross: • Peso: neto, bruto: • Poids: net, brut: • Weight: net, gross: • Hmotnosť: Net, Gross: • Gewicht: netto, brutto: • Hmotnosť: Net, Gross: • Бес:

**8,2 kg • 10,8 kg**

### CBS 340

- Elektrische Spiralisiermaschine mit integrierter, manueller Spiralabschneide- und Umbiegevorrichtung für Plastik- und Drahtspiralen geeignet bis max. ø 20 mm.▶
- Electric spiral inserting machine with integrated manual cutting and crimping unit.▶
- Insertadora eléctrica de espirales con dispositivo cortador y doblador integrado para espirales plásticos y metálicas de hasta Ø 20 mm.▶
- Machine électrique de pose de reliure spirale avec coupe de spirale ontégrée et recourbement. Segment du fil plastique maximum 20 mm.▶
- Elektrické zariadenie pro natahování spirál se zabudovaným ručním řezačem a ohýbacím zariadením pro plastové a drátěné spirály, vhodné až do maxØ 20 mm.▶
- Elektrische spiraleer machine met geïntegreerde manuele snij en ombuig inrichting voor Plastic- en draad spiralen tot max. ø 20 mm.▶
- Elektrické zariadenia pre nat'ahovanie špirál so zabudovaným ručným rezačom a ohýbacím zariadením pre plastové a drôtené špirály, vhodné až do maxo 20 mm.▶
- Электрический модуль для автоматической вставки спирали.▶

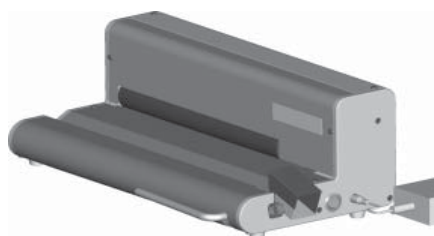

Blockdicke: • Book thickness: • Grosor del cuaderno: • Epaisseur du bloc: • Šířka bloku: • Blokdikte: • Šírka bloku: • Толщина переплетаемого блока:

**max. 16 mm •**

**160 Blatt**

Verarbeitbare ø: • Possible coil diameters: • Ø de trabajo: • ø réalisables: • Zpracovatelný Ø: • Verwerkbare ø: • Spracovateľný Ø: • Ø пружин:

**max. ø 20 mm**

Maschinenmaße LxBxH: • Machine: Lenght x Width x Height: • Medidas de la máquina LxAxA: • Dimensions de la machine L x l x h: • Rozmery stroja dĺžka šírka výška: • Machine maat LxBxH: • Rozmery stroja dĺžka šírka výška: • Габариты:

**45 x 10 x 16 cm**

Gewicht: netto, brutto: • Weight: net, gross: • Peso: neto, bruto: • Poids: , net, brut: • Hmotnosť: Net, Gross: • Gewicht: netto, bruto: • Бес:

**8,3 kg • 9,3 kg**

### PBS 340

- Reines Handbindemodul zum Binden von RENZ® Plastikbindung.▶
- Plastic comb manual binding module.▶
- Módulo de encuadernación manual de canutillos plásticos.▶
- Module manuel de pose de reliure baguettes plastiques.▶
- Ruční vazač pro plastovou vazbu.▶
- Manuele bind module voor het binden van RENZ® plastic bindruggen systeem.▶
- Ručné viazáč pre plastovú väzbu.▶
- Модуль ручного зажима.▶



Blockdicke: • Book thickness: • Grosor del cuaderno: • Epaisseur du bloc: • Šířka bloku: • Blokdikte: • Šírka bloku: • Толщина переплетаемого блока:

**max. 48 mm • 480 Blatt**

Verarbeitbare ø: • Possible coil diameters: • Ø de trabajo: • ø réalisables: • Zpracovatelný Ø: • Verwerkbare ø: • Spracovateľný Ø: • Ø пружин:

**Ø6 - 52mm**

Maschinenmaße LxBxH: • Machine: Lenght x Width x Height: • Medidas de la máquina LxAxA: • Dimensions de la machine L x l x h: • Rozmery stroja: dĺžka, šírka, výška: • Machine maat LxBxH: • Rozmery stroja: dĺžka, šírka, výška: • Габариты:

**50 x 19 x 17 cm**

Gewicht: • netto, brutto: • Weight: net, gross: • Poids: • net, brut: • Hmotnosť: Net, Gross: • Gewicht: netto, brutto: • Бес:

**4,3 kg • 6,5 kg**

## **Achtung!**

Die Maschine darf grundsätzlich nicht an den Griffen des Werkzeugs angehoben oder getragen werden!

## **Attention!**

You should never lift or carry the machine with the tool handles!

## **¡Atención!**

La máquina no puede ser levantada o transportada por las asas del troquel de perforación !

## **Attention!**

Ne pas porter ou soulever la machine par les poignées de l'outil!

## **Pozor!**

Stroj zásadně nesmí být zvedán nebo nošen za držadla nástroje!

## **Let op!**

De Machine mag beslist niet aan de handvatten van het werktuig getild of gedragen worden!

## **Pozor!**

Stroj zásadne nesmie byť zdvíhaný alebo nosený za rúčky nástroje!

## **Внимание!**

Не поднимайте и не перемещайте перфоратор за ручки тула.